

GRATULATION!

Sie haben den besten Gewerbekühlschrank erworben, der derzeit auf dem Markt erhältlich ist. Er wird Ihnen lange Jahre gute Dienste leisten.

INHALT

SICHERHEITSHINWEISE

Sicherheitsmaßnahmen	1
Richtige Entsorgung, elektrische Anschlüsse, Adapterstecker	2

INSTALLATION

Eigenverantwortung, Auspacken, Elektrischer Anschluss	
Drahtquerschnittsdiagramm	3
Aufstellen und Nivellieren, Montage der Füße oder Rollen	4
Die Vitrine am Fußboden abdichten	5

EINRICHTEN

Standardzubehör	6
-----------------	---

BEDIENUNG

Starten	7
Betriebsablauf bei elektronischen Temperaturreglern	8

WARTUNG, PFLEGE, REINIGUNG

Verflüssigerschlange reinigen	16
Wichtige Informationen zur Garantie	17
Reinigung und Pflege der Edelstahlteile	18
Allgemeine Wartung	19

GARANTIE

Garantie	20
----------	----



TGN-IR-IS-HC_TEU_HR

TRUE®

INSTALLATIONSANLEITUNG

TGN KÜHL- UND GEFRIERSCHÄNKE

TRUE MANUFACTURING CO., INC.

2001 East Terra Lane • O'Fallon, Missouri 63366-4434

(636)-240-2400 • FAX (636)-272-2408 • INT'L FAX (636)-272-7546 • (800)-325-6152

Parts Department (800)-424-TRUE • Parts Department FAX# (636)-272-9471

Web: www.truemfg.com

BITTE BEACHTEN

Verlust oder Verberben von Waren in Ihrem Kühlgerät ist nicht von der Garantie abgedeckt. Zusätzlich zu den unten empfohlenen Installationsverfahren muss das Kühlgerät 24 Stunden vor Gebrauch betrieben werden.



SICHERHEITSHINWEISE

Zur Wartung Ihres TRUE-Kühlgerätes für den effizientesten und besten Betrieb.

Sie haben einen der besten Gewerbekühlschränke erworben, der jemals hergestellt wurde. Er wurde unter Einhaltung strikter Qualitätskontrollen nur mit den qualitativ hochwertigsten erhaltlichen Materialien hergestellt. Ihr TRUE-Kühler wird Ihnen bei richtiger Wartung viele Jahre einwandfreie Dienste leisten.

WARNUNG: Verwenden Sie dieses Gerät nur für den in diesem Benutzerhandbuch beschriebenen Bestimmungszweck.

DAS KÄLTEMITTEL IST AUF DEM TYPENSCHILD IM INNERN DES SCHRANKS ANGEGEBEN. Dieses Gerät kann im Kyoto-Abkommen gelistetes fluoridiertes Treibhausgas enthalten (siehe das Etikett innen im Schrank zu Art und Menge; GWP-Wert von 134a = 1.300. R404a= 3.800).

NUR FÜR KOHLENWASSERSTOFFHALTIGE KÄLTEMITTEL (R290), SIEHE UNTEN:

- **GEFAHR** – Feuer- oder Explosionsgefahr: Brennbares Kältemittel in Gebrauch. Benutzen sie keine Gegenstände für die Enteisung des Kühlschranks. Kältemittelleitungen dürfen nicht angestochen werden.
- **GEFAHR** – Feuer- oder Explosionsgefahr: Brennbares Kältemittel in Gebrauch. Reparatur nur durch Fachpersonal. Kältemittelleitungen dürfen nicht angestochen werden.
- **ACHTUNG** – Feuer- oder Explosionsgefahr: Brennbares Kältemittel in Gebrauch. Beachten Sie vor dem Serviceeinsatz Reparaturanleitung und Benutzerhinweise. Alle Sicherheitsmaßnahmen müssen befolgt werden.
- **ACHTUNG** – Feuer- oder Explosionsgefahr: Ordnungsgemäß und vorschriftsmäßig entsorgen. Brennbares Kältemittel in Gebrauch.
- **ACHTUNG** – Feuer- oder Explosionsgefahr bei Anstecken der Kältemittelleitungen. Befolgen Sie die Anweisungen genau. Brennbares Kältemittel in Gebrauch.
- **ACHTUNG** – Nicht blockieren. Alle Lüftungsschlitze müssen frei bleiben, wenn das Gerät umbaut oder eingebaut wird.

SICHERHEITSMASSNAHMEN

Bei der Verwendung von elektrischen Geräten sollten grundlegende Sicherheitsmaßnahmen beachtet werden, einschließlich der folgenden:

- Dieser Kühlschrank muss vor Gebrauch gemäß der Installationsanleitung richtig installiert und eingepasst werden.
- Lassen Sie Kinder nicht an den Fächern im Kühlschrank klettern oder hängen oder auf ihnen stehen. Sie könnten den Kühlschrank beschädigen und sich selbst ernsthaft verletzen.
- Berühren Sie nicht mit feuchten oder nassen Händen die kalten Oberflächen im Gefrierfach. Die Haut kann an diesen extrem kalten Oberflächen festkleben.
- Lagern oder nutzen Sie kein Benzin oder andere entflammbare Gase und Flüssigkeiten neben diesen oder anderen Geräten. Lagern Sie keine explosiven Stoffe wie Sprühdosen mit einem entzündlichen Treibmittel in diesem Gerät.

- Halten Sie Ihre Finger von „Quetschkanten“ fern. Der Freiraum zwischen den Türen und zwischen den Türen und dem Schrank ist notwendigerweise klein. Seien Sie beim Schließen der Türen vorsichtig, wenn Kinder in der Nähe sind.
- Stecken Sie den Kühlschrank aus, bevor Sie ihn reinigen und Reparaturen vornehmen.
- Das Einstellen des Temperaturreglers auf die Position 0 trennt nicht die Stromversorgung von Beleuchtung, Rahmenheizung oder Verdampferlüftern.

BITTE BEACHTEN SIE: Wir empfehlen dringend, die Wartung von einem qualifizierten Techniker durchführen zu lassen.

GEFAHR!

RISIKO DES EINSCHLUSSES VON KINDERN

RICHTIGE ENTSORGUNG DES KÜHLSCHRANKS

Der Einschluss und das Erstickten von Kindern sind keine Probleme der Vergangenheit. Alte oder zurückgelassene Kühlschränke sind immer noch gefährlich ... auch wenn sie „nur für ein paar Tage“ herumstehen. Wenn Sie Ihren alten Kühlschrank loswerden möchten, folgen Sie bitte den Anweisungen unten, um Unfälle zu vermeiden.

BEVOR SIE IHREN ALTEN KÜHLSCHRANK ODER IHR TIEFKÜHLGERÄT WEGWERFEN:

- Nehmen Sie die Türen ab.
- Belassen Sie die Fächer am Platz, damit Kinder nicht so leicht hineinklettern können.

ENTSORGUNG DES GERÄTES

Bitte stellen Sie beim Recyceln des Gerätes sicher, dass die Kältemittel gemäß den lokalen und nationalen Vorschriften, Anforderungen und Bestimmungen gehandhabt werden.

KÄLTEMITTELENTSORGUNG

Ihr alter Kühlschrank verfügt eventuell über ein Kühlsystem, das Chemikalien enthält, die die Ozonschicht abbauen. Stellen Sie bevor Sie Ihren alten Kühlschrank wegwerfen sicher, dass das Kühlmittel zur ordnungsgemäßen Entsorgung durch einem qualifizierten Servicetechniker entfernt wird. Wenn Sie dieses Kühlmittel absichtlich freisetzen, können Sie wegen Verstößen gegen geltende Umweltschutzgesetze zu Geld- und Gefängnisstrafen verurteilt werden.

VERWENDUNG VON VERLÄNGERUNGSKABELN

AUF KEINEN FALL EIN VERLÄNGERUNGSKABEL VERWENDEN! TRUE übernimmt keine Garantie für Geräte, die über ein Verlängerungskabel angeschlossen sind.

ERSATZTEILE

- Komponenten müssen durch gleiche Komponenten ersetzt werden.
- Um Unfälle durch Zündung aufgrund von falsch eingesetzten Ersatzteilen oder nicht fachgerechter Handhabung zu verhindern, dürfen jegliche Servicearbeiten nur von qualifizierten Fachkräften ausgeführt werden.
- Leuchtmittel dürfen nur durch identische Leuchtmittel ersetzt werden.
- Sollte das Anschlusskabel beschädigt sein, muss es durch ein beim Hersteller oder einem seiner Händler erhältlich baugleiches Kabel ersetzt werden.

WARNUNG!

ANSCHLUSS AN DEN STROM

UNTER KEINEN UMSTÄNDEN DEN ERDLEITER VOM NETZKABEL ENTFERNEN. DAS GERÄT MUSS AUS SICHERHEITSGRÜNDEN ORDNUNGSGEMÄSS GEERDET WERDEN.

Das Netzkabel dieses Gerätes ist mit einem Schutzkontakt ausgestattet, um die Gefahr eines elektrischen Schlages zu minimieren.

Wandsteckdose und Stromkreis müssen von einem qualifizierten Elektriker überprüft werden, um sicherzustellen, dass die Steckdose ordnungsgemäß geerdet ist.

Falls es sich um eine (amerikanische) Steckdose mit zwei Kontaktstiften handelt, müssen Sie diese durch eine ordnungsgemäß geerdete Steckdose ersetzen lassen.

Das Kühlgerät muss immer an einen eigenen Stromkreis mit Nennspannung entsprechend dem Wert auf dem Typenschild angeschlossen werden.

Somit ist optimale Leistung gewährleistet und eine Überlastung des Gebäudenetzes mit Brandgefahr durch heiß werdende Leitungen wird vermieden.

Beim Abtrennen des Netzsteckers niemals am Netzkabel ziehen. Immer den Stecker sicher fassen und gerade aus der Steckdose ziehen.

Abgescheuerte oder auf andere Weise beschädigte Netzkabel immer sofort reparieren oder austauschen. Niemals Netzkabel mit Rissen oder Anzeichen für Beschädigung durch Abrieb verwenden.

Wenn der Kühlschrank von der Wand wegbewegt wird, darauf achten, dass das Kabel nicht überrollt oder beschädigt wird.

Falls das Netzkabel beschädigt ist, immer durch ein Originalkabel vom Gerätehersteller ersetzen. Aus Sicherheitsgründen muss dies von einem qualifizierten Service-Techniker durchgeführt werden.

VERWENDUNG VON ADAPTERSTECKERN

AUF KEINEN FALL ADAPTERSTECKER VERWENDEN!

Wegen potenzieller Sicherheitsgefahren unter bestimmten Bedingungen raten wir dringend von der Verwendung von Adaptersteckern ab.

Die Netzversorgung für den Schrank einschließlich aller verwendeten Adapter muss eine ausreichende Leistung zur Verfügung stellen und ordnungsgemäß geerdet sein. Es dürfen nur UL-zugelassene Adapter verwendet werden.

VERWENDUNG NUR IN NORDAMERIKA!

NEMA-Stecker

TRUE verwendet diese Art von Steckern. Lassen Sie von einem zertifizierten Elektriker die richtige Netzversorgung installieren, wenn Sie nicht über die richtige Steckdose verfügen.

BITTE BEACHTEN SIE: Internationale Steckerkonfigurationen unterscheiden sich je nach Spannung und Land.



115/60/1
NEMA-5-15R



115/208-230/1
NEMA-14-20R



115/60/1
NEMA-5-20R



208-230/60/1
NEMA-6-15R

INSTALLATION

EIGENVERANTWORTUNG

Um sicherzustellen, dass Ihr Gerät vom ersten Tag an einwandfrei funktioniert, muss es richtig installiert werden. Wir empfehlen Ihnen dringend, die Installation Ihrer TRUE-Geräte von einem ausgebildeten Kältetechniker und Elektriker ausführen zu lassen. Das Geld für eine professionell ausgeführte Installation ist gut angelegt.

Untersuchen Sie Ihre TRUE-Geräte sorgfältig auf Transportschäden, bevor Sie mit der Installation beginnen. Sollten Sie einen Schaden feststellen, dann reichen Sie sofort eine Schadensmeldung beim Transportunternehmen ein.

TRUE ist nicht verantwortlich für Schäden, die während des Transports entstanden sind.

AUSPACKEN

BENÖTIGTE WERKZEUGE

- Verstellbarer Schraubenschlüssel
- Kreuzschlitzschraubendreher
- Wasserwaage

Zum Auspacken des Gerätes empfehlen wir das folgende Verfahren:

- Äußere Verpackung entfernen (Karton und Luftpolster oder Styropor-Ecken und Kunststoffolie). Auf verborgene Schäden überprüfen. Auch hier gilt: bei Feststellung eines Schadens bitte umgehend eine Schadensmeldung beim Transportunternehmen einreichen.
- Das Gerät vor dem Entfernen der Holzpalette möglichst nah an den endgültigen Standort bewegen.

BITTE BEACHTEN SIE: SCHLÜSSEL FÜR KÜHLER MIT TÜRSCHLOSS BEFINDEN SICH IM GARANTIEPAKET.

ELEKTRISCHE INSTALLATION & SICHERHEITSHINWEISE

- Sollte das Anschlusskabel beschädigt sein, muss es durch ein beim Hersteller oder einem seiner Händler erhältlich baugleiches Kabel ersetzt werden.
- Leuchtmittel dürfen nur durch identische Leuchtmittel ersetzt werden.
- Das Gerät wurde gemäß Klimaklassen 5 und 7, Temperatur und relativer Feuchte, getestet.

ANWEISUNGEN ZUM STROMANSCHLUSS

- Bevor Sie Ihr neues Gerät an eine Stromquelle anschließen, die Eingangsspannung mit einem Voltmeter prüfen. Sofort korrigieren, wenn weniger als 100 % der Nennbetriebsspannung festgestellt werden.
- Alle Geräte sind mit einem Anschlusskabel ausgestattet und müssen immer mit der vorgegebenen Betriebsspannung versorgt werden. Diese Spannung finden Sie auf dem Typenschild.

TRUE EMPFIEHLT, DAS GERÄT AN EINEN EIGENEN STROMKREIS ZU BETREIBEN.

WARNUNG: Die Garantie für den Kompressor verfällt, wenn der Kompressor aufgrund von zu niedriger Spannung durchbrennt.

WARNUNG: Die Erdung des Netzkabels darf nicht entfernt werden!

WARNUNG: Keine elektrischen Geräte in den Lebensmittelkühlfächern der Geräte benutzen, es sei denn, sie sind explizit vom Hersteller empfohlen.

BITTE BEACHTEN SIE: Um den Schaltplan einzusehen, muss das vordere Lüftungsgitter entfernt werden. Der Schaltplan befindet sich an der Innenseite des Schrankes.

DRAHTQUERSCHNITTDIAGRAMM

115 Volt Amp.	Entfernung in Fuß zum Lastschwerpunkt											
	20	30	40	50	60	70	80	90	100	120	140	160
2	14	14	14	14	14	14	14	14	14	14	14	14
3	14	14	14	14	14	14	14	14	14	14	14	12
4	14	14	14	14	14	14	14	14	14	12	12	12
5	14	14	14	14	14	14	14	12	12	12	10	10
6	14	14	14	14	14	14	12	12	12	10	10	10
7	14	14	14	14	14	12	12	12	10	10	10	8
8	14	14	14	14	12	12	12	10	10	10	8	8
9	14	14	14	12	12	12	10	10	10	8	8	8
10	14	14	14	12	12	10	10	10	10	8	8	8
12	14	14	12	12	10	10	10	8	8	8	8	6
14	14	14	12	10	10	10	8	8	8	6	6	6
16	14	12	12	10	10	8	8	8	8	6	6	6
18	14	12	10	10	8	8	8	8	8	8	5	5
20	14	12	10	10	8	8	8	6	6	6	5	5
25	12	10	10	8	8	6	6	6	6	5	4	4
30	12	10	8	8	6	6	6	6	5	4	4	3
35	10	10	8	6	6	6	5	5	4	4	3	2
40	10	8	8	6	6	5	5	4	4	3	2	2
45	10	8	6	6	6	5	4	4	3	3	2	1
50	10	8	6	6	5	4	4	3	3	2	1	1

230 Volt Amp.	Entfernung in Fuß zum Lastschwerpunkt											
	20	30	40	50	60	70	80	90	100	120	140	160
5	14	14	14	14	14	14	14	14	14	14	14	14
6	14	14	14	14	14	14	14	14	14	14	14	12
7	14	14	14	14	14	14	14	14	14	14	12	12
8	14	14	14	14	14	14	14	14	14	14	12	12
9	14	14	14	14	14	14	14	14	14	12	12	10
10	14	14	14	14	14	14	14	14	12	12	10	10
12	14	14	14	14	14	14	14	12	12	12	10	10
14	14	14	14	14	14	14	14	12	12	12	10	10
16	14	14	14	14	14	14	12	12	12	10	10	8
18	14	14	14	14	14	14	12	12	12	10	10	8
20	14	14	14	12	10	10	10	10	10	8	8	8
25	14	12	12	10	10	10	8	8	8	6	6	6
30	14	12	10	10	10	10	8	8	8	6	6	6
35	14	12	10	10	10	8	8	8	8	6	6	5
40	14	12	10	10	8	8	8	6	6	6	5	5
50	12	10	10	8	6	6	6	6	6	5	4	4
60	12	10	8	6	6	6	6	6	5	4	4	3
70	10	10	8	6	6	6	5	5	4	4	2	2
80	10	8	8	6	6	5	5	4	4	3	2	2
90	10	8	6	6	5	5	4	4	3	3	1	1
100	10	8	6	6	5	4	4	3	3	2	1	1

AUFSTELLEN

- Entfernen Sie das Lüftungsgitter an der Schrankvorderseite (Hinweise zum Entfernen / Befestigen des Lüftungsgitter siehe Seite 11) und die Schutzabdeckung (sofern vorhanden) an der Schrankrückseite.
- In jeder der vier unteren Ecken im Innern des Schrankes befinden sich Transportschrauben. (Siehe Foto A).
- Entfernen Sie die Transportschrauben. (Siehe Foto B).
- Schneiden Sie ggf. die Bänder durch. (Siehe Foto C).
- Heben Sie den Schrank vorsichtig vom Transportgestell ab.
- Das Gerät wurde gemäß Klimaklassen 5 und 7 in Bezug auf Temperatur und relative Feuchte getestet.

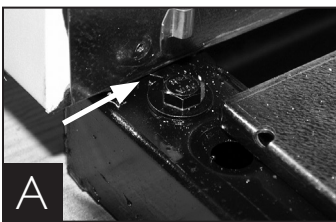

Transportgestell von der Unterseite des Gerätes entfernen

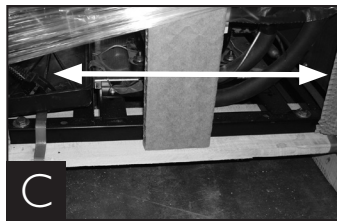

AUSRICHTEN

- Das Gerät am endgültigen Standort aufstellen. Für ausreichend Belüftung im Raum sorgen. Bei extrem warmen Bedingungen (100 °F+, 38 °C+) sollte ein Lüfter eingebaut werden.

WARNUNG: BEI UNZUREICHENDER BELÜFTUNG VERFÄLLT DIE GARANTIE.

- Die ordnungsgemäße Nivellierung Ihres TRUE-Kühlgerätes ist entscheidend für den sorgenfreien Betrieb (bei nicht mobilen Modellen). Das Ausrichten wirkt sich auf das effektive Abführen von Kondensat und auf die Türfunktion aus.
- Das Kühlgerät muss mit einer Wasserwaage in Quer- und Längsrichtung ausgerichtet werden.
- Sicherstellen, dass Ablaufschläuche sich in der Schale befinden.
- Stecker und Leitung aus dem unteren hinteren Teil des Kühlgerätes holen (nicht einstecken).
- Das Gerät sollte so nahe an der Stromversorgung stehen, dass keine Verlängerungskabel verwendet werden müssen.

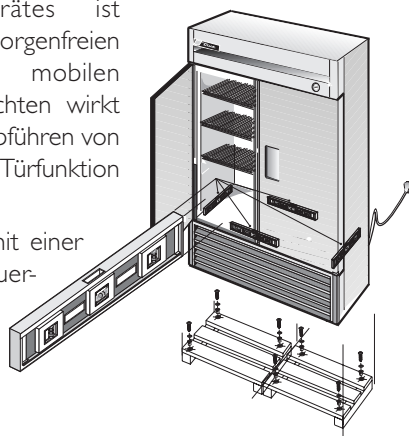

HINWEIS: Falls sich am Schrank mittig eine Nivellierschraube, eine Rolle oder ein Fuß befindet, ist einwandfreie Ausrichtung notwendig, damit nach dem Nivellieren des Schrankes ordnungsgemäßer Bodenkontakt gewährleistet ist.

WARNUNG: BEI UNERLAUBTEN VERÄNDERUNGEN AM OEM-NETZKABEL ERLISCHT DIE GARANTIE FÜR DIE VITRINE. TRUE ÜBERNIMMT KEINE GARANTIE FÜR GERÄTE, DIE MIT EINEM VERLÄNGERUNGSKABEL ANGESCHLOSSEN SIND.

MONTAGE DER ROLLEN ODER OPTIONALEN FÜSSE

Wichtige Vorsichtsmaßnahme bei der Montage der Füße/Rollen. Die Vorgehensweise ist in den Abbildungen 1 bis 5 dargestellt.

ROLLEN UND FÜSSE BEFESTIGEN

Es ist wichtig, dass alle Rollen fest sitzen, um die maximale Standfestigkeit und Stabilität des Gerätes zu gewährleisten. Die optionalen Füße sind handfest an der unteren Schienenbaugruppe angezogen (siehe Abbildungen 4 und 5). Der Lagerring an der Rolle am oberen Ende des Fußes muss festen Kontakt mit der Schiene haben.

DISTANZSCHEIBEN

Es stehen vier Distanzscheiben zur Verfügung, um Geräte mit Rollen auf unebenem Untergrund auszurichten. Die Scheiben müssen zwischen Schienenende und Lagerring positioniert werden.

- Lagerring gegen den Uhrzeigersinn drehen, bis der Schrank eben steht. Der Breite und Tiefe nach nivellieren (diagonal)
- Die gewünschte Anzahl Distanzscheiben einsetzen. Dabei darauf achten, dass der Schlitz in der Scheibe den Gewindeschacht der Rolle berührt. Siehe Abbildung 2.
- Wenn mehr als eine Scheibe verwendet wird, den Schlitz um 90° drehen, damit die Scheiben zueinander versetzt sind.
- Den Lagerring im Uhrzeigersinn drehen, um die Rolle festzuziehen und zu sichern. Dazu die Verankerungsschraube mit einem 3/4"-Maulschlüssel oder dem beigelegten Werkzeug festziehen. Siehe Abbildung 3.

VORSICHT: DAS GERÄT LANGSAM AUFRICHTEN, UM BESCHÄDIGUNGEN AN DER UNTEREN SCHIENENBAUGRUPPE ZU VERMEIDEN.

BITTE BEACHTEN SIE: DIE OFFENEN LÖCHER AN DEN QUERTRÄGERN DER RAHMENSCHIENE MÜSSEN VOR INBETRIEBNAHME DES GERÄTES VERSCHLOSSEN WERDEN.



1 Rolle in die Schiene an der Schrankunterseite einführen.



2 Zum Ausrichten die Distanzscheibe zwischen Rolle und Rahmenschiene einlegen.



3 Die Rolle mit dem beigelegten Werkzeug festziehen.



4 Rolle in die Schiene an der Schrankunterseite einführen.



5 Das Fußende ist verstellbar, um das Ausrichten zu erleichtern.

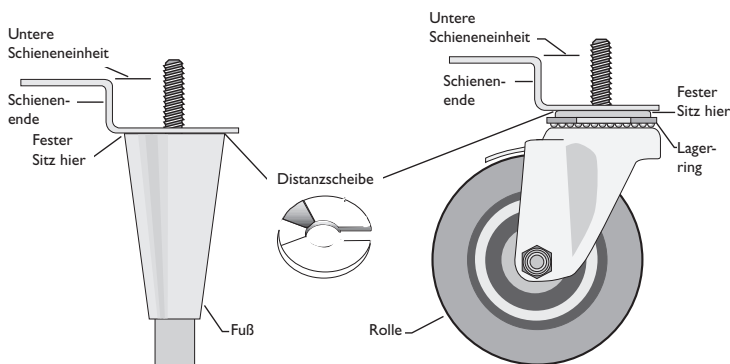

ABDICHTEN DES GERÄTES AM FUSSBODEN

SCHRITT 1 - Positionieren des Schanks - Zwischen der Wand und der Rückseite des Gerätes müssen 3 Zentimeter frei bleiben, um ausreichende Belüftung zu gewährleisten. Bei Gefrierschränken müssen zwischen Wand und Gerät 8 Zentimeter frei bleiben, um ausreichende Belüftung zu gewährleisten.

SCHRITT 2 - Schrank nivellieren - Der Schrank muss in Längs- und in Querrichtung eben stehen. Platzieren Sie eine Wasserwaage an vier Positionen innen am Schrankboden:

- Wasserwaage innen am Schrankboden nahe der Türen positionieren (parallel zur Schrankvorderseite). Schrank nivellieren.
- Wasserwaage innen am Schrankboden an der Schrankrückseite positionieren (auch hier parallel zur Schrankrückseite).
- Wie in Schritt A und B die Wasserwaage im Schrankinnern positionieren, nun aber seitlich links und rechts (parallel zu den Seitenwänden des Schanks). Schrank nivellieren.

SCHRITT 3 - Den Umriss des Schanks auf den Boden zeichnen.

SCHRITT 4 - Die Vorderseite des Schanks anheben und aufbocken.

SCHRITT 5 - Einen Zentimeter innerhalb des gezeichneten Umrisses einen Streifen NSF-geprüftes Dichtungsmittel (siehe Liste unten) auf dem Boden auftragen. Der Streifen muss ausreichend dick sein, um die gesamte Schrankfläche abzudichten, wenn der Schrank auf das Dichtmittel gestellt wird.

SCHRITT 6 - Die Rückseite des Schanks anheben und aufbocken.

SCHRITT 7 - Auf dem Boden Dichtmittel wie in Schritt 5 beschrieben an den anderen drei Seiten auftragen.

SCHRITT 8 - Kontrollieren, ob der Schrank entlang des gesamten Umfangs gegenüber dem Boden abgedichtet ist.

HINWEIS: Asphaltböden reagieren sehr empfindlich auf Chemikalien. Eine Bandlage auf dem Fußboden vor Auftragen des Dichtungsmittels schützt den Boden.

NSF-GEPRÜFTE DICHTUNGSMITTEL:

- Minnesota Mining #ECU800 Caulk
- Minnesota Mining #ECU2185 Caulk
- Minnesota Mining #ECU1055 Bead
- Minnesota Mining #ECU1202 Bead
- Armstrong Cork – Rubber Caulk
- Products Research Co. #5000 Rubber Caulk
- G.E. Silicone Sealer
- Dow Corning Silicone Sealer

EINRICHTEN

STANDARDZUBEHÖR

EINBAU UND NUTZUNG DER EINSCHÜBE

SCHRITT 1 - Einbauhöhe der Schiene für Gittereinschübe/
Wannen bestimmen.

Die Überstände an der Rückseite der Schiene für Gittereinschübe/
Wannen an den Aussparungen in den Vertikalträgern vorn und hinten
ausrichten.

SCHRITT 2 - Die Überstände in die Aussparungen einführen.
Sicherstellen, dass die Schiene waagrecht ist.

SCHRITT 3 - Die Schiene zum Einrasten vorsichtig nach unten
drücken.

SCHRITT 4 - Den Gittereinschub in die obere Nut der Schiene
einführen.

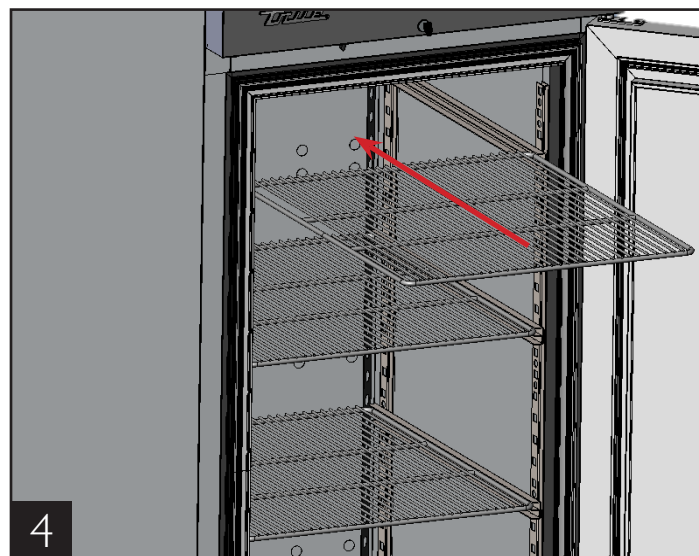
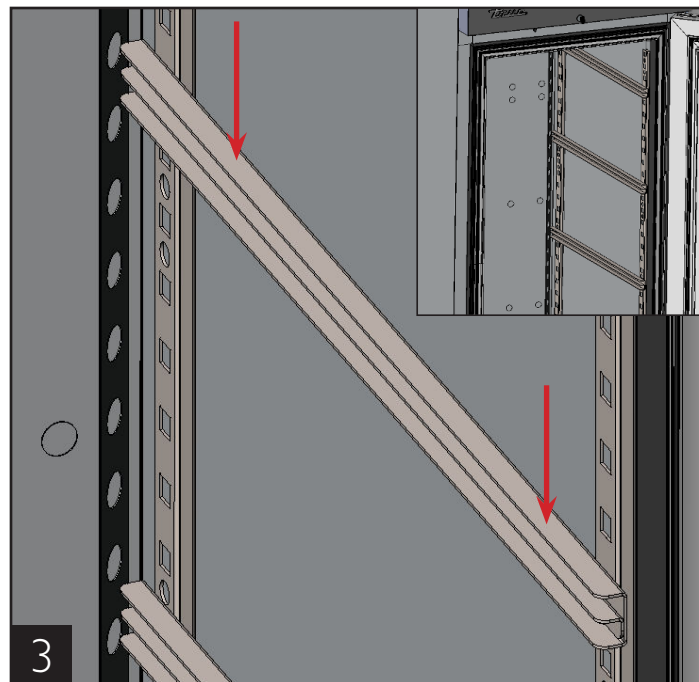
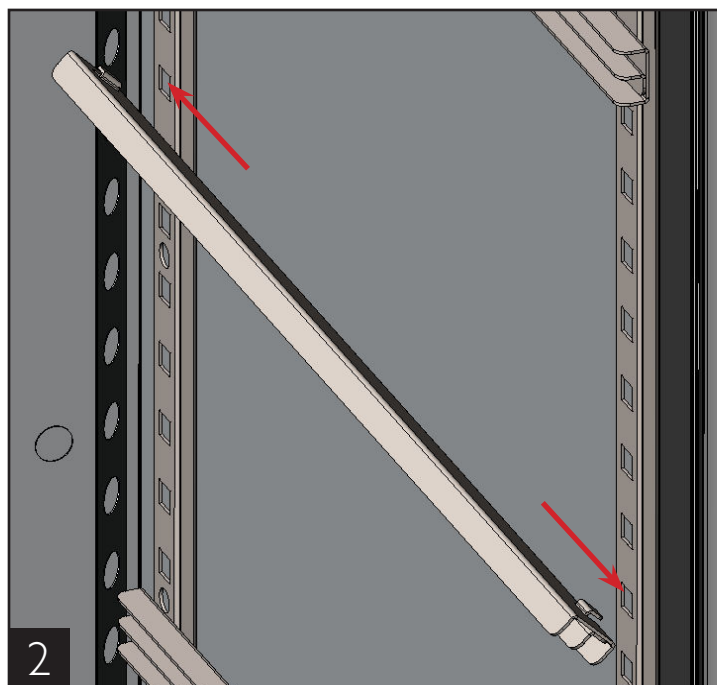
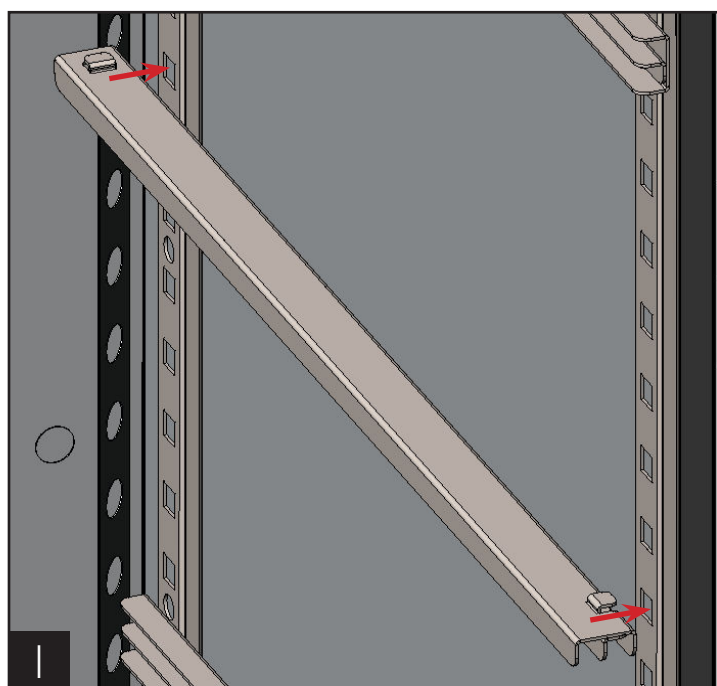

HINWEIS - Die untere Nut der Schiene kann für eine
Produktwanne genutzt werden. Die Produktwanne ist nicht im
Lieferumfang gehalten.

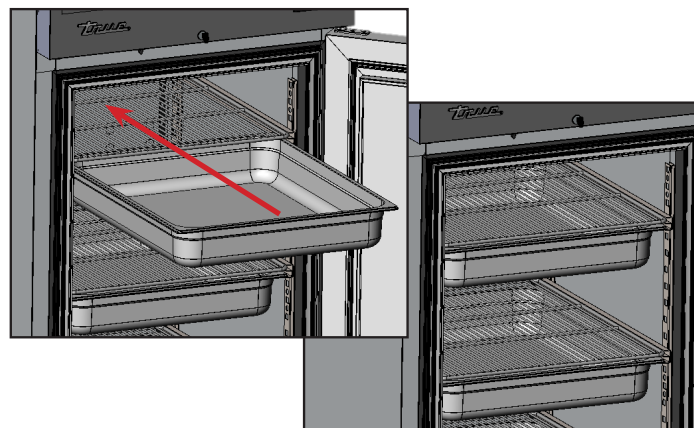

BETRIEB

INBETRIEBNAHME

- A. Der Kompressor ist betriebsbereit. Stecken Sie das Kühlgerät ein.
- B. Die Temperaturregler sind ab Werk so eingestellt, dass in Kühlschränken eine Temperatur von ungefähr 2 °C und in Gefrierschränken eine Temperatur von ungefähr -23 °C gehalten wird. Lassen Sie das Kühlgerät mehrere Stunden laufen, damit es sich vollständig abgekühlt hat, bevor die Temperatureinstellung verändert wird.
Die elektronische Steuerung mit Anzeige befindet sich in der oberen Gitterplatte. Informationen zur Einstellung, zum Betriebsablauf usw. finden Sie auf der Website.
- C. Bei übermäßigen Veränderungen am Regler kann es zu Problemen bei der Wartung kommen. Falls es notwendig werden sollte, einen Temperaturregler zu ersetzen, bestellen sie diesen stets bei Ihrem TRUE-Händler oder beim empfohlenen Kundendienstpartner.
- D. Ein guter Luftstrom in Ihrem TRUE-Gerät ist wichtig. Achten Sie beim Befüllen darauf, dass die Produkte weder gegen die Rückwand drücken, noch näher als vier Zoll an das Verdampfergehäuse kommen. Gekühlte Luft aus der Schlange muss an der Rückwand nach unten laufen.

BITTE BEACHTEN SIE: Nach dem Ausstecken oder Abschalten des Gerätes bis zum erneuten Einschalten fünf Minuten warten.

EMPFEHLUNG – Wir empfehlen Ihnen, Ihr TRUE-Gerät vor dem Befüllen mit Produkten zwei oder drei Tage leer laufen zu lassen. So können Sie sich versichern, dass das Gerät korrekt verkabelt und installiert wurde und kein Transportschaden aufgetreten ist. Denken Sie daran, unsere Werksgarantie deckt keine Produktverluste ab!

POSITION DES LICHTSCHALTERS:

Die Position des Lichtschalters ist je nach Modell der T-Serie verschieden. Bei den meisten Modellen der T-Serie befindet sich der Lichtschalter rechts oben im Innern des Schrankes. In den meisten Fällen befindet sich der Schalter neben dem Temperaturregler. Bei einigen Modellen befindet sich der Schalter rechts neben dem Verdampfergehäuse innen an der Schrankdecke.

WANN EIN MECHANISCHER TEMPERATURREGLER EINGESTELLT WERDEN SOLLTE

Zu einer Einstellung eines mechanischen Temperaturreglers raten wir nur bei einem Standort in großer Höhe über dem Meeresspiegel.



ELEKTRONISCHE TEMPERATURREGLER

ALLGEMEINER BETRIEBSABLAUF BEI ELEKTRONISCHEN TEMPERATURREGLERN VON LAE

t1 = Thermostat

t2 = Abtauen

t3 = Anzeige

Der Fühler t3 ist nicht bei allen Anwendungen installiert und/oder aktiviert. Falls t3 nicht installiert und/oder aktiviert ist, ist t1 der für die Anzeige relevante Fühler.



ALLGEMEINER BETRIEBSABLAUF BEI ELEKTRONISCHEN TEMPERATURREGLERN VON LAE

1. Der Netzstecker des Gerätes ist eingesteckt.
 - a. Die Anzeige leuchtet auf.
 - b. Die Innenbeleuchtung wird nur bei Modellen mit Glastür eingeschaltet. Die Schrankbeleuchtung für blickdichte Türen wird über den Türschalter gesteuert.
2. Nach Ablauf der am LAE-Regler voreingestellten Zeitverzögerung von bis zu 6 Minuten laufen Kompressor und Verdampferlüfter an, wenn die Steuerung Kühlung anfordert.
 - a. Unter Umständen sind der Regler oder die Lüfter am Verflüssiger bereits werkseitig vorprogrammiert, sodass zu Beginn jedes Kompressorzyklus oder während eines Abtauzyklus die Drehrichtung der Lüfter am Verflüssiger für 30 Sekunden umgekehrt wird, um Schmutz von der Verflüssigerschlange abzublasen.
3. Der LAE-Regler steuert den Kompressorzyklus, kann aber auch das durch den Sollwert und die Temperaturdifferenziale bestimmte zyklische Ein- und Ausschalten der Verdampferlüfter steuern.
 - a. Der Sollwert ist die einstellbare vorprogrammierte Temperatur, bei der der Kompressor und der oder die Verdampferlüfter abgeschaltet werden.
Dabei handelt es sich nicht um die programmierte Temperatur des Kühl- oder Gefrierschranks.
 - b. Das Differenzial ist die nicht einstellbare vorprogrammierte Temperatur, die zur Sollwerttemperatur addiert wird und den Kompressor und den oder die Verdampferlüfter neu startet.
 - c. Der LAE-Regler erkennt die Schranktemperatur und zeigt diese an, **nicht die Produkttemperatur**. Die Schranktemperatur kann entweder den Kühlzyklus auf Basis des Sollwerts und des Differenzials widerspiegeln oder eine mittlere Temperatur angeben.
Die präziseste Methode zur Überprüfung des Gerätebetriebs ist das Messen der Produkttemperatur.

Beispiel: Der Sollwert beträgt -23 °C (-9 °F) und das Differenzial 5 °C (10 °F)

$$\text{(Sollwert) } -9^{\circ}\text{F} + 10 \text{ (Differential)} = 1^{\circ}\text{F}$$

oder







$$\text{(Sollwert) } -23^{\circ}\text{C} + 5 \text{ (Differenzial)} = -18^{\circ}\text{C}$$

Der Kompressor und die Verdampferlüfter schalten sich bei -23 °C (-9 °F) aus und bei -18 °C (1 °F) wieder ein.

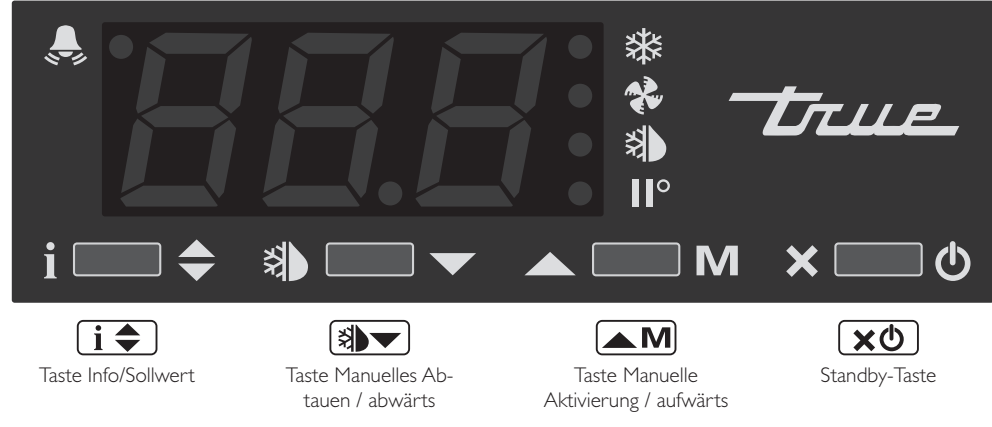
4. Der LAE-Regler kann vorprogrammiert werden, um das Abtauen in Intervallen oder zu bestimmten Tageszeiten einzuleiten.
 - a. Zu diesem Zeitpunkt erscheint „dEF“ in der Anzeige und der Kompressor schaltet sich aus, bis eine vorprogrammierte Temperatur oder Dauer erreicht ist. Während dieser Zeit – nur bei Tiefkühlgeräten – schalten die Verdampferlüfter ebenfalls ab und die Heizungen für den Ablaufschlauch werden aktiviert. In einigen Geräten wird auch die Drehrichtung des Lüftermotors am Verflüssiger gewechselt.
 - b. Nach Erreichen der vorprogrammierten Temperatur oder Ablauf der Abtauzeit kann es zu einer kurzen Verzögerung kommen, bis Kompressor und Verdampferlüfter wieder anlaufen. Zu diesem Zeitpunkt erscheint eventuell noch für kurze Zeit „dEF“ in der Anzeige.

DIAGNOSE EINES ELEKTRONISCHEN REGLERS VON LAE

Anzeigeleuchten für Kühl-/Heizmodus, Lüfterbetrieb, Abtaumodus.

LAE-Bedienelement	Symbole auf dem LAE-Bedienelement
 <p>The image shows the LAE control panel with a digital display showing '000'. To the left of the display is a bell icon. To the right are icons for a snowflake, a fan, a snowflake with a fan, and a thermometer. Below the display are four buttons: 'i' with a double-headed arrow, a snowflake with a downward arrow, 'M' with an upward arrow, and 'x' with a power symbol. Below these buttons are their respective labels: 'Taste Info/Sollwert', 'Taste Manuelles Abtauen / abwärts', 'Taste Manuelle Aktivierung / aufwärts', and 'Standby-Taste'.</p>	<ul style="list-style-type: none">  Kompressor läuft  Lüfter Verdampfer läuft  Schrank wird abgetaut  Aktivierung des 2. Parametersatzes  Alarm

VERWENDUNG DES ELEKTRONISCHEN REGLERS VON LAE



SPERREN UND ENTSPERREN DES LAE-REGLERS:

WARUM: Das Sperren des Reglers ist erforderlich, um Änderungen des Programms zu verhindern, die einen Einfluss auf den Betrieb des Kühlgerätes haben könnten.

VORGEHENSWEISE ZUM SPERREN UND ENTSPERREN DES LAE-REGLERS:

SCHRITT 1 – Drücken Sie zum Ändern der Verriegelungseinstellung kurz die Info-Taste . „t1“ wird angezeigt. Siehe Abbildung 1.

SCHRITT 2 - Drücken Sie die Pfeiltaste „Ab“  bis „Loc“ angezeigt wird. Siehe Abbildung 2.

SCHRITT 3 - Halten Sie die Info-Taste  gedrückt und drücken Sie zugleich die Pfeiltaste „Auf“  oder „Ab“ , um die Verriegelungseinstellung zu ändern. Wenn „no“ angezeigt wird, ist der Regler entsperrt. Wenn „yes“ angezeigt wird, ist der Regler gesperrt. Siehe Abbildung 3 und Abbildung 4.

SCHRITT 4 - Wenn die gewünschte Verriegelungseinstellung erreicht ist, lassen Sie die Info-Taste  los. Warten Sie fünf Sekunden, bis das Bedienteil die Temperatur anzeigt. Siehe Abbildung 5.



Bild 3: Wenn am Bedienteil „no“ angezeigt wird, ist der Regler entsperrt.



Bild 4: Wenn am Bedienteil „yes“ angezeigt wird, ist der Regler gesperrt.



LAE-Bedienelement



 Taste Info/Sollwert

 Taste Manuelles Abtauen / abwärts

 Taste Manuelle Aktivierung / aufwärts

 Standby-Taste

VORGEHENSWEISE ZUM AUSSCHALTEN EINES ELEKTRONISCHEN REGLERS VON LAE:

Unter Umständen muss die Steuerung entsperrt werden.

WARUM: Durch Ausschalten des Reglers werden alle elektrischen Komponenten deaktiviert.

VORSICHT: Durch Ausschalten des Reglers wird nicht das Kühlgerät ausgeschaltet. Der Netzstecker des Kühlgerätes muss abgezogen werden, bevor Reparaturen durchgeführt werden.

VORGEHENSWEISE ZUM AUSSCHALTEN EINES ELEKTRONISCHEN REGLERS VON LAE:

SCHRITT 1 - Halten Sie zum Ausschalten des Reglers die Standby-Taste  gedrückt, bis „OFF“ angezeigt wird. Lassen Sie die Standby-Taste los. Siehe Abbildung 2.

SCHRITT 2 - Zum Einschalten des Reglers müssen Sie die vorstehend beschriebenen Schritte wiederholen, sodass eine Temperatur angezeigt wird.



EIN- UND AUSSCHALTEN DER BELEUCHTUNG BEI MODELLEN MIT GLASTÜR:

Unter Umständen muss die Steuerung entsperrt werden.

WARUM: Die Beleuchtung wird über das Bedienteil des LAE-Reglers oder über einen innenliegenden Lichtschalter ein- und ausgeschaltet.



VORGEHENSWEISE ZUM EIN- UND AUSSCHALTEN DER BELEUCHTUNG BEI MODELLEN MIT GLASTÜR:

SCHRITT 1 - Zum Ein- und Ausschalten der Innenbeleuchtung und der Leuchtsymbole mit dem Bedienteil des LAE-Reglers müssen Sie die Taste für die manuelle Aktivierung kurz drücken .

SCHRITT 2 - Zum Ein- und Ausschalten der Innenbeleuchtung und der Leuchtsymbole mit dem innenliegenden Türschalter, müssen Sie den Kippschalter in die Stellung „ON“ (EIN) schalten. Der Lichtschalter befindet sich innen rechts an der Oberseite.

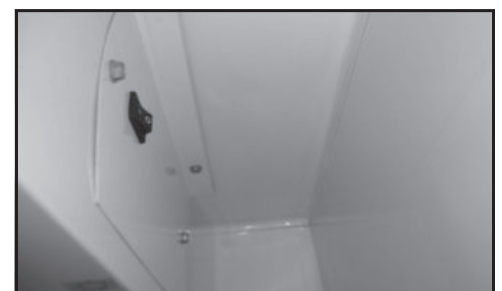

(Bei Modellen mit blickdichter Tür wird die Beleuchtung über den Türschalter gesteuert.)

LAE-Bedienelement

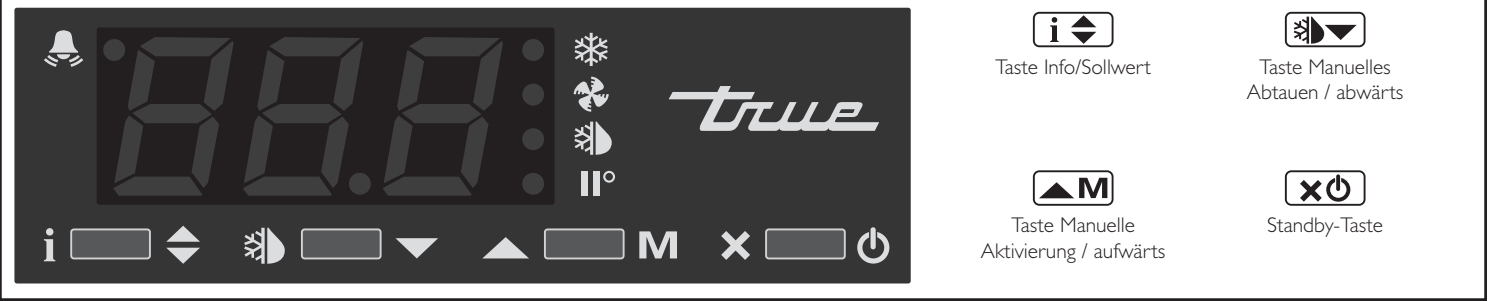

ÄNDERN DES „SOLLWERTS“:

Unter Umständen muss die Steuerung entsperrt werden.

WARUM: Der Sollwert ist die Temperatur, bei der der Kompressor abgeschaltet wird.

BITTE BEACHTEN SIE: Der "Sollwert" *IST NICHT* die Schranktemperatur.

VORGEHENSWEISE ZUM ÄNDERN DES SOLLWERTS:

SCHRITT 1 – Halten Sie zum Anzeigen des Sollwerts die Info-Taste  gedrückt. Siehe Abbildung 1.

SCHRITT 2 – Halten Sie die Info-Taste  weiter gedrückt und drücken Sie zugleich die Pfeiltaste „Auf“  oder „Ab“ , um den Sollwert zu ändern.

SCHRITT 3 - Wenn der gewünschte Sollwert erreicht ist, lassen Sie die Info-Taste  los. Auf der Anzeige erscheint die Temperatur. Siehe Abbildung 2.



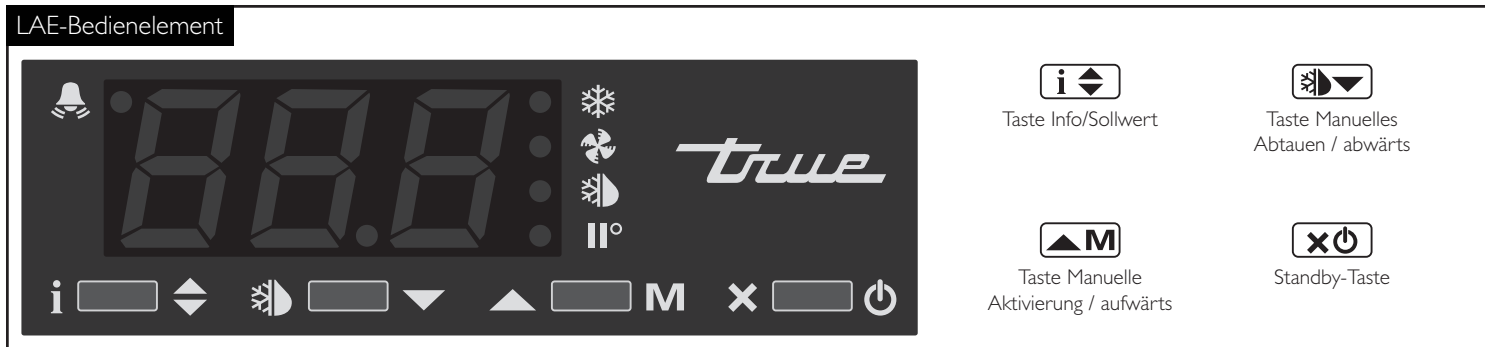

MANUELLES STARTEN EINES ABTAUVORGANGS:

Unter Umständen muss die Steuerung entsperrt werden.

WARUM: Unter bestimmten Umständen kann es erforderlich sein, Reif und Eis auf der Verflüssigerschlange durch einen zusätzlichen Abtauvorgang zu entfernen.



VORGEHENSWEISE ZUM MANUELLEN STARTEN EINES ABTAUVORGANGS:

Wie ein Abtauvorgang manuell gestartet werden kann, ist vom vorprogrammierten Parameter „Defrost Mode“ (DFM) des Reglers abhängig.

REGELMÄSSIGES ABTAUEN (TIM)

Falls bei der Programmierung des Reglers die Option „TIM“ gewählt wurde, drücken Sie kurz die Taste zum manuellen Abtauen , bis „dEF“ angezeigt wird.

ECHTZEIT-UHR (RTC)

Falls bei der Programmierung des Reglers die Option „RTC“ gewählt wurde, halten Sie die Taste zum manuellen Abtauen  fünf Sekunden lang gedrückt, bis „dhI“ angezeigt wird. Lassen Sie die Taste zum manuellen Abtauen  los und halten Sie sie dann weitere fünf Sekunden lang gedrückt, bis „dEF“ angezeigt wird.

BITTE BEACHTEN SIE: Der Abtauvorgang endet erst dann, wenn eine bestimmte voreingestellte Temperatur erreicht wird oder eine voreingestellte Zeitspanne abgelaufen ist.

LAE-Bedienelement

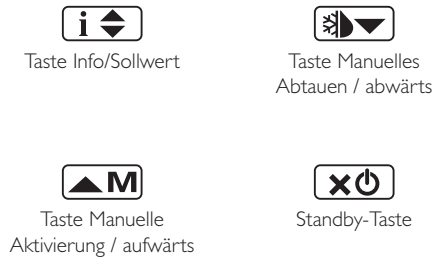

ÄNDERN DER ABTAU-INTERVALLE:

Unter Umständen muss die Steuerung entsperrt werden.

Diese Änderung kann nur durchgeführt werden, wenn der Parameter „Defrost Mode“ (DFM) auf „TIM“ eingestellt ist.

WARUM: Das Abtau-Intervall ist die Zeitspanne zwischen zwei Abtauzyklen. Das Abtau-Intervall beginnt, wenn das Kühlgerät eingeschaltet wird oder nachdem ein manueller Abtauvorgang veranlasst wurde.

VORGEHENSWEISE ZUM ÄNDERN DER ABTAU-INTERVALLE:

SCHRITT 1 - Halten Sie die Info-Taste und die Standby-Taste gleichzeitig gedrückt, um den eingestellten Wert anzuzeigen.

BITTE BEACHTEN SIE: Je nach Version des Reglers erscheint einer von drei Parametern: „ScL“ (Bild 1a), „SPL“ (Bild 1b), „MdL“ (Bild 1c).

SCHRITT 2 - Drücken Sie die Pfeiltaste „Auf“ bis „dFt“ angezeigt wird. Siehe Abbildung 2.

SCHRITT 3 - Halten Sie die Info-Taste gedrückt, um die Dauer des Abtau-Intervalls anzuzeigen. Siehe Abbildung 3.

SCHRITT 4 - Halten Sie die Info-Taste gedrückt und drücken Sie zugleich die Pfeiltaste „Auf“ oder die Pfeiltaste „Ab“ , um die Dauer des Abtau-Intervalls zu ändern (je höher der Wert, desto seltener wird das Kühlgerät abgetaut).

SCHRITT 5 - Wenn das Abtau-Intervall wie gewünscht geändert wurde, lassen Sie die Info-Taste los.

SCHRITT 6 - Warten Sie 30 Sekunden, bis das Bedienteil die Temperatur anzeigt. Siehe Abbildung 4.



LAE-Bedienelement

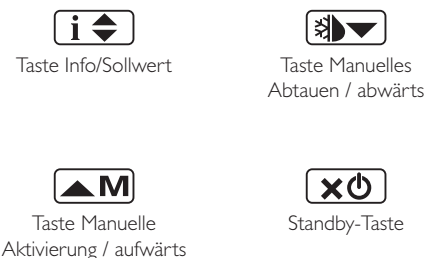

VORGEHENSWEISE ZUM UMSTELLEN DER TEMPERATURANZEIGE VON FAHRENHEIT AUF CELSIUS:

Unter Umständen muss die Steuerung entsperrt werden. Diese Umstellung ist beim LAE-Regler AR2-28 nicht möglich. Weitere Informationen finden Sie auf Seite 32.

WARUM: Eine Änderung der Anzeigeeinheit ist möglicherweise für die vorgesehene Kundenanwendung erforderlich.



VORGEHENSWEISE ZUM UMSTELLEN DER TEMPERATURANZEIGE VON FAHRENHEIT AUF CELSIUS:

SCHRITT 1 - Halten Sie die Info-Taste **i** und die Standby-Taste **x** gleichzeitig gedrückt, um die Anzeigeeinheit zu ändern. Es erscheint „Mdl“ oder „SPL“.

Siehe Abbildung 1a und Abbildung 1b.

SCHRITT 2 - Drücken Sie die Pfeiltaste „Ab“ **↓**, bis „ScL“ angezeigt wird. Siehe Abbildung 2.

SCHRITT 3 - Halten Sie die Info-Taste **i** gedrückt, um die derzeitige Temperatureinheit anzuzeigen. Siehe Abbildung 3.

SCHRITT 4 - Halten Sie die Info-Taste **i** gedrückt und drücken Sie zugleich die Pfeiltaste „Auf“ **↑** oder die Pfeiltaste „Ab“ **↓**, um die Temperatureinheit zu ändern. Siehe Abbildung 4.

SCHRITT 5 - Wenn die Temperatureinheit wie gewünscht geändert wurde, lassen Sie die Info-Taste **i** los.

SCHRITT 6 - Warten Sie 30 Sekunden, bis das Bedienteil die Temperatur anzeigt. Siehe Abbildung 5.

LAE-Bedienelement

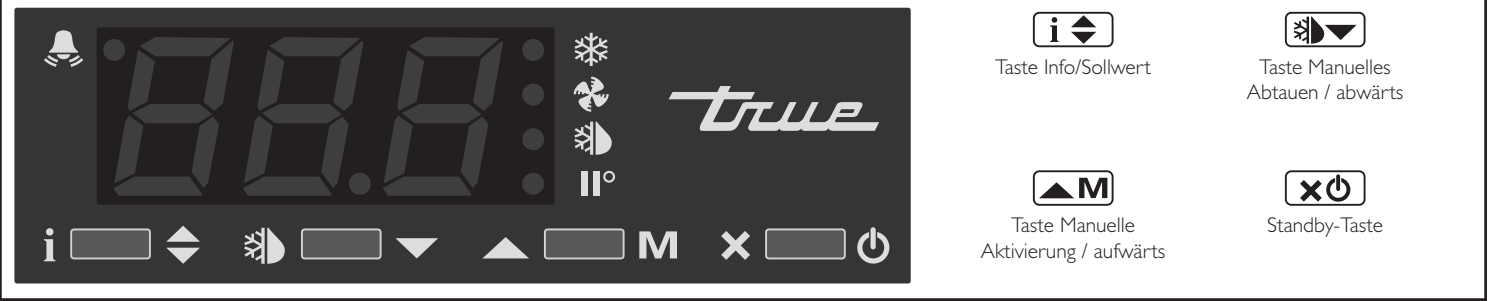



ANZEIGEN DER FÜHLERTEMPERATUREN T1, T2, T3:



WARUM: Zum Anzeigen der Werte von Temperaturfühlern an verschiedenen Positionen im Kühlgerät.

ANZEIGEN DER FÜHLERTEMPERATUREN:

SCHRITT 1 - Drücken Sie zum Anzeigen der Temperatur T1 kurz die Info-Taste . „t1“ wird angezeigt. Siehe Abbildung 1.

SCHRITT 2 - Halten Sie die Info-Taste  gedrückt. Nun sehen Sie die Temperatur des Fühlers T1. Siehe Abbildung 2.

SCHRITT 3 - Wenn Sie die Info-Taste  loslassen, wird „t2“ angezeigt. Halten Sie die Info-Taste  gedrückt, um die Temperatur des Fühlers T2 anzuzeigen.

SCHRITT 4 - Wenn Sie die Info-Taste  erneut loslassen, wird „t3“ angezeigt. Halten Sie die Info-Taste  gedrückt, um die Temperatur des Fühlers T3 anzuzeigen. (Falls Fühler T3 nicht aktiviert ist, wird auf dem Bedienteil nicht „t3“ angezeigt.)



ANZEIGE-CODES

ANZEIGE			
dEF	Abtauen läuft	h1	Alarm Raumtemperatur hoch
aFF	Regler in Standby-Betrieb	L0	Alarm Raumtemperatur niedrig
da	Alarm Tür offen	E1	Ausfall Fühler T1
t1	Sofortmessung Fühler 1 (Temperatur)	E2	Ausfall Fühler T2
t2	Sofortmessung Fühler 2 (Temperatur)	E3	Ausfall Fühler T3
t3	Sofortmessung Fühler 3 (Temperatur)	th1	Maximaltemperatur an Fühler 1 erkannt
n in	Minuten an Echtzeituhr	tL0	Minimaltemperatur an Fühler 1 erkannt
hr5	Stunden an Echtzeituhr	L0c	Tastatur gesperrt

WARTUNG, PFLEGE, REINIGUNG

VERFLÜSSIGERSCHLANGE REINIGEN

Bei der Verwendung von elektrischen Geräten sollten grundlegende Sicherheitsmaßnahmen beachtet werden, einschließlich der folgenden:

BENÖTIGTE WERKZEUGE

- Kreuzschlitzschraubendreher
- Luft- oder CO₂-Behälter
- Feste Bürste
- Staubsauger
- Verstellbarer Schraubenschlüssel

SCHRITT 1 - Stromversorgung zum Gerät trennen.

SCHRITT 2 - Die untere Belüftungsgittereinheit durch Öffnen der Tür und Entfernen der Schrauben oben am Belüftungsgitter abnehmen. Einige Modelle sind mit einem Lichtschalter in der Tür ausgestattet. Bei diesen Modellen muss das Gitter vorsichtig entfernt werden. Darauf achten, dass die Drähte nicht eingeklemmt werden. Zum Wiedereinbau das Gitter an den Magneten an der Vorderseite des Schrankes anbringen und die Schrauben oben am Gitter wieder einsetzen.

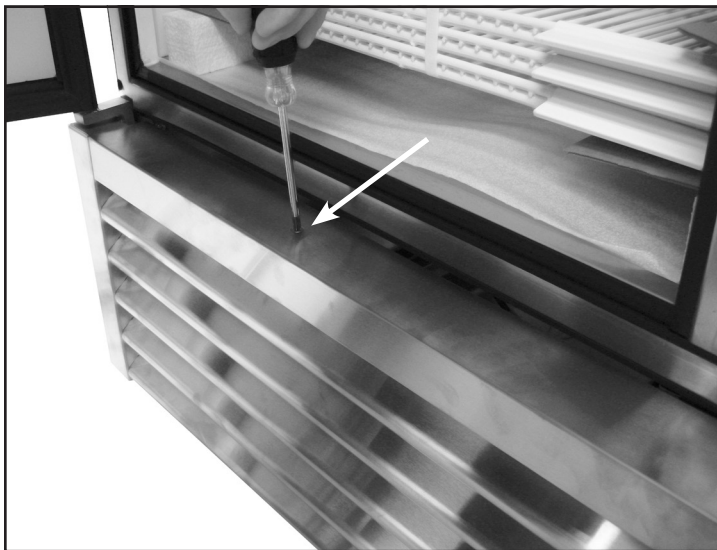

SCHRITT 3 Die Schrauben, mit denen die Kompressoreinheit am Rahmen befestigt ist, entfernen und die Einheit vorsichtig herausziehen (Schlauchverbindungen sind flexibel).

SCHRITT 4 - Angesammelten Schmutz von der Verflüssigerschlange entfernen und den Lüfter mit einer festen Bürste reinigen.

SCHRITT 5 - Die Pappabdeckung über dem Lüfter an den Kunststoffpropfen anheben und vorsichtig Verflüssigerschlange und Lüfterblätter reinigen.

SCHRITT 6 - Nach dem Abbürsten der Verflüssigerschlange den Schmutz von der Schlange und vom Innenboden absaugen.

SCHRITT 7 - Pappabdeckung wieder einsetzen. Die Kompressoreinheit vorsichtig wieder einsetzen und die Schrauben wieder eindrehen.

SCHRITT 8 - Belüftungseinheit mit den entsprechenden Halterungen und Clips wieder einbauen. Alle Schrauben anziehen.

SCHRITT 9 - Das Gerät wieder an die Stromversorgung anschließen und prüfen, ob der Verflüssiger läuft.

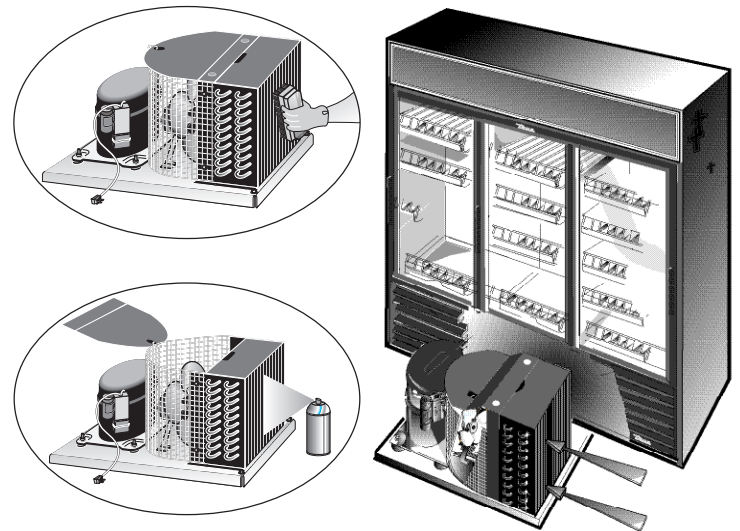

WICHTIGE INFORMATIONEN ZUR GARANTIE

Verflüssiger ziehen Schmutz an und müssen alle 30 Tage gereinigt werden. Verschmutzte Verflüssiger führen zu Ausfall des Kompressors, Produktverlust und Gewinnverlust. Diese sind nicht von der Garantie abgedeckt.

Wenn der Verflüssiger stets sauber gehalten wird, entstehen geringere Servicekosten und Stromkosten. Der Verflüssiger muss alle 30 Tage oder bei Bedarf gereinigt werden.

Durch den Verflüssiger wird kontinuierlich Luft gezogen, zusammen mit Staub, Fusseln, Fett usw.

Ein verschmutzter Verflüssiger kann zum Ausfall von Teilen und des Kompressors, zu Produktverlust und Gewinnverlust führen, die allesamt NICHT VON DER GARANTIE ABGEDECKT SIND.

Die ordnungsgemäße Reinigung beinhaltet das Entfernen von Staub vom Verflüssiger. Dies geschieht mit einem weichen Pinsel, durch Absaugen des Verflüssigers mit einem Werkstattstaubsauger oder durch Verwendung von CO₂, Stickstoff oder Druckluft.

Wenn der Schmutz nicht ordnungsgemäß entfernt werden kann, wenden Sie sich bitte an den Kühle Servicebetrieb.

Bei den meisten Geräten, in die man hineingreifen kann, ist der Verflüssiger über die Rückseite des Gerätes erreichbar. Sie müssen das Gitter von der Vitrine entfernen, um an den Verflüssiger zu gelangen.

Der Verflüssiger sieht wie eine Reihe vertikaler Rippen aus. Damit das Gerät bei maximaler Leistung funktioniert, müssen Sie durch den Verflüssiger hindurchsehen können. Platzieren Sie kein Filtermaterial vor die Verflüssigerschlange. Das Material blockiert den Luftstrom zur Schlange, ähnlich wie bei einer verschmutzten Schlange.

DIE REINIGUNG DES VERFLÜSSIGERS IST NICHT VON DER GARANTIE ABGEDECKT!

DEN VERFLÜSSIGER REINIGEN:

1. Trennen Sie das Gerät vom Strom.
2. Nehmen Sie das Lüftungsgitter ab.
3. Saugen oder bürsten Sie Schmutz, Fusseln, oder Ablagerungen von der gerippten Verflüssigerschlange ab.
4. Wenn sich sehr viel Dreck angesammelt hat, können Sie den Verflüssiger mit Druckluft abblasen.

(MIT VORSICHT VORGEHEN, UM AUGENVERLETZUNGEN ZU VERMEIDEN. ES WIRD EIN AUGENSCHUTZ EMPFOHLEN.)

5. Bringen Sie anschließend unbedingt das Gitter wieder an. Das Gitter schützt den Verflüssiger.
6. Schließen Sie das Gerät wieder an den Strom an.

Wenden Sie sich bei Fragen unter der Rufnummer 636-240-2400 oder 800-325-6152 an TRUE Manufacturing und fragen Sie nach dem Kundendienst. Direktverbindung zur Serviceabteilung: 1 (855) 372-1368. Erreichbarkeit der Serviceabteilung in den USA: Montag – Donnerstag 0:00 bis 12:00 Uhr, Freitag 0:00 bis 11:00 Uhr und Samstag 1:00 bis 5:00 Uhr MEZ.

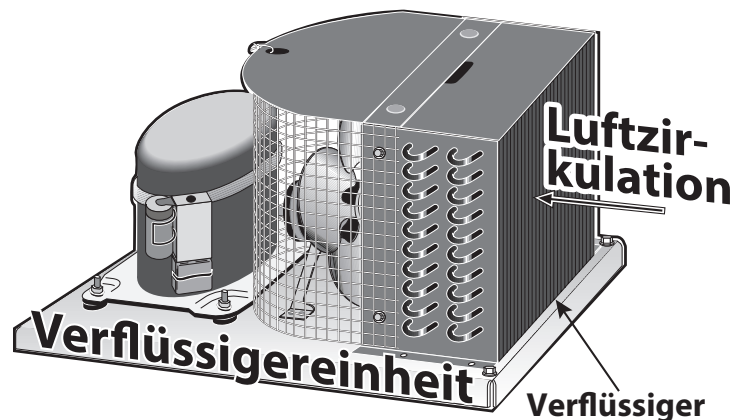

REINIGUNG UND PFLEGE DER EDELSTAHLTEILE

VORSICHT: Keine Stahlwolle, scheuernde oder auf Chlor basierende Produkte zum Reinigen von Edelstahlflächen verwenden.

FEINDE DES EDELSTAHLS

Im Wesentlichen sind es drei Dinge, die die Passivierungsschicht Ihrer Edelstahlfläche zerstören und damit der Korrosion Einzug gewähren.

1. Kratzer von Drahtbürsten, Schabern und Stahlwolle, um nur einige Beispiele für Werkzeuge zu nennen, die eine Edelstahloberfläche beschädigen können.
2. Ablagerungen können auf dem Edelstahl Flecken hinterlassen. Abhängig von der Wasserqualität in Ihrer Region haben Sie hartes oder weiches Wasser. Hartes Wasser kann Flecken hinterlassen. Wenn es erwärmt wird und zu lange auf der Oberfläche bleibt, können Flecken entstehen. Diese Ablagerungen können die Passivierungsschicht zerstören und Rost verursachen. Rückstände von der Zubereitung von Speisen oder Wartungsarbeiten sollten schnellstmöglich entfernt werden.
3. Chloride sind in Tafelsalz, Lebensmitteln und Wasser enthalten. Haushalts- und Industriereiniger enthalten die meisten Chloride und sollten vermieden werden.

EMPFOHLENE EDELSTAHLREINIGER FÜR BESTIMMTE ANWENDUNGEN

- A. Für die allgemeine Reinigung kann Seife, Salmiakgeist oder Haushaltsreiniger mit einem weichen Tuch oder Schwamm aufgetragen werden.
- B. Arcal 20 oder Lac-O-Nu Ecoshine bieten einen guten Schutz gegen Fingerabdrücke und Schmierfilm.
- C. Cameo, Talc oder Zud First Impressions werden zum Entfernen von hartnäckigen Flecken und Verfärbungen durch Reiben entlang der Polierlinien aufgetragen.
- D. Easy-off und De-Grease It Ofenreiniger eignen sich sehr gut zum Entfernen von Fettsäuren, Blut und eingebrannten Lebensmittelresten.
- E. Jedes gute handelsübliche Reinigungsmittel kann mit einem Schwamm oder weichen Tuch aufgetragen werden, um Öl und Fett zu entfernen.
- F. Benefit, Super Sheen oder Sheile Shine eignen sich ausgezeichnet zur Wiederherstellung der Passivierungsschicht.

BITTE BEACHTEN SIE: Die Verwendung von Edelstahlreinigern oder ähnlichen Lösungsmitteln wird für Kunststoffteile nicht empfohlen. Warme Seifenlauge ist ausreichend.

8 SCHRITTE, UM ROST AUF EDELSTAHL OBERFLÄCHEN ZU VERHINDERN:

1. DIE RICHTIGEN REINIGUNGSWERKZEUGE VERWENDEN

Vermeiden Sie abrasive Werkzeuge bei der Reinigung. Weiche Tücher und Kunststoffschwämme beschädigen die Passivierungsschicht des Edelstahls nicht. Schritt 2 zeigt Ihnen, wie Sie die Polierspuren finden.

2. POLIEREN ENTLANG DER POLIERLINIEN

Auf einigen Edelstahlflächen sind sogenannte Polierlinien bzw. eine „Maserung“ zu erkennen. Schrubben Sie immer in Richtung der sichtbaren Linien. Wenn keine Maserung sichtbar ist, verwenden Sie einen Kunststoffschwamm oder ein weiches Tuch.

3. ALKALISCHE, ALKALISCH-CHLORIERTE ODER CHLORIDFREIE REINIGUNGSMITTEL VERWENDEN

Während viele herkömmliche Reinigungsmittel viele Chloride enthalten, bietet die Industrie inzwischen zunehmend chloridfreie Reinigungsmittel an. Wenden Sie sich an Ihren Reinigungsmittellieferanten, wenn Sie sich über den Chloridgehalt Ihres Reinigers nicht sicher sind. Fragen Sie nach einer Alternative, wenn Ihr derzeitiges Reinigungsmittel Chloride enthält. Vermeiden Sie außerdem Reinigungsmittel, die Quartärsalze enthalten, da diese Edelstahl angreifen und Lochfraß sowie Rost verursachen.

4. WASSERAUFBEREITUNG

Reduzieren Sie wenn möglich den Härtegrad Ihres Wassers, um Ablagerungen zu vermeiden. Der Einbau eines Wasserfilter kann korrosive und andere unangenehme Substanzen aus dem Wasser entfernen. Salze in einem richtig gewarteten Wasserenthärter können von Vorteil für Sie sein. Wenden Sie sich an einen Spezialisten für Wasseraufbereitung, wenn Sie sich über die richtige Aufbereitung nicht sicher sind.

5. DIE GERÄTE ZUR LEBENSMITTELZUBEREITUNG SAUBER HALTEN

Verwenden Sie die empfohlenen Reiniger (alkalisch-chlorierte oder chloridfreie). Beugen Sie der Entstehung von hartnäckigen Flecken durch häufiges Reinigen vor. Wenn Sie mit Ihren Edelstahlgeräten Wasser kochen, sind Chloride im Wasser die häufigste Ursache für Schäden. Das Erhitzen von chloridhaltigen Reinigern hat dieselben schädigenden Auswirkungen.

6. ABSPÜLEN

Nach der Verwendung chlorierter Reinigungsmittel sofort abspülen und trocken wischen. Auch alle anderen Reinigungsmittel sowie Wasser sollten möglichst schnell abgewischt werden. Lassen Sie das Edelstahlgerät an der Luft trocknen. Der Sauerstoff trägt zum Erhalten der Passivierungsschicht des Edelstahls bei.

7. AUF EDELSTAHL KEINE SALZSÄURE VERWENDEN

8. REGELMÄSSIG DIE PASSIVIERUNGSSCHICHT DES EDELSTAHLS ERNEuern



INFORMATIONEN ZUR GARANTIE (NUR FÜR USA UND KANADA!)

THIS WARRANTY ONLY APPLIES TO UNITS SHIPPED FROM TRUE'S MANUFACTURING FACILITIES AFTER SEPTEMBER 1, 2015.

THREE-YEAR PARTS & LABOR WARRANTY

TRUE warrants to the original purchaser of every new TRUE refrigerated unit, the cabinet and all parts thereof, to be free from defects in material or workmanship, under normal and proper use and maintenance service as specified by TRUE and upon proper installation and start-up in accordance with the instruction packet supplied with each TRUE unit. TRUE's obligation under this warranty is limited to a period of three (3) years from the date of original installation or 39 months after shipment date from TRUE, whichever occurs first.

Any part covered under this warranty that are determined by TRUE to have been defective within three (3) years of original installation or thirty-nine (39) months after shipment date from manufacturer, whichever occurs first, is limited to the repair or replacement, including labor charges, of defective parts or assemblies. The labor warranty shall include standard straight time labor charges only and reasonable travel time, as determined by TRUE.

Warranty does not cover standard wear parts which include door gaskets, incandescent bulbs or fluorescent bulbs. Warranty also does not cover issues caused by improper installation or lack of basic preventative maintenance which includes regular cleaning of condenser coils.

ADDITIONAL TWO-YEAR COMPRESSOR WARRANTY

In addition to the Three (3) year warranty stated above, TRUE warrants its hermetically and semi-hermetically sealed compressor to be free from defects in both material and workmanship under normal and proper use and maintenance service for a period of two (2) additional years from the date of original installation but not to exceed five (5) years and three (3) months after shipment from the manufacturer.

Compressors determined by TRUE to have been defective within this extended time period will, at TRUE's option, be either repaired or replaced with a compressor or compressor parts of similar design and capacity.

The two (2) year extended compressor warranty applies only to hermetically and semi-hermetically sealed parts of the compressor and does not apply to any other parts or components, including, but not limited to: cabinet, paint finish, temperature control, refrigerant, metering device, driers, motor starting equipment, fan assembly or any other electrical component, etcetera.

404A/134A/HYDROCARBON COMPRESSOR WARRANTY

The two year compressor warranty detailed above will be voided if the following procedure is not carefully adhered to:

1. This system contains R404A, R134A, or R290 refrigerant and polyol ester lubricant. The polyol ester lubricant has rapid moisture absorbing qualities. If long exposure to the ambient conditions occur, the lubricant must be removed and replaced with new. For oil amounts and specifications please call TRUE technical service department (855-372-1368). Failure to comply with recommended lubricant specification will void the compressor warranty.

2. Drier replacement is very important and must be changed when a system is opened for servicing. An OEM exact replacement should be used. The new drier must also be the same capacity as the drier being replaced.

3. Micron level vacuums must be achieved to insure low moisture levels in the system. 500 microns or lower must be obtained.

WARRANTY CLAIMS

All claims for labor or parts must be made directly through TRUE. All claims should include: model number of the unit, the serial number of the cabinet, proof of purchase, date of installation, and all pertinent information supporting the existence of the alleged defect.

In case of warranty compressor, the compressor model tag must be returned to TRUE along with above listed information. Any action or breach of these warranty provisions must be commenced within one (1) year after that cause of action has occurred.

WHAT IS NOT COVERED BY THIS WARRANTY

TRUE's sole obligation under this warranty is limited to either repair or replacement of parts, subject to the additional limitations below. This warranty neither assumes nor authorizes any person to assume obligations other than those expressly covered by this warranty.

NO CONSEQUENTIAL DAMAGES. TRUE IS NOT RESPONSIBLE FOR ECONOMIC LOSS; PROFIT LOSS; OR SPECIAL, INDIRECT, OR CONSEQUENTIAL DAMAGES, INCLUDING WITHOUT LIMITATION, LOSSES OR DAMAGES ARISING FROM FOOD OR PRODUCT SPOILAGE CLAIMS WHETHER OR NOT ON ACCOUNT OF REFRIGERATION FAILURE.

WARRANTY IS NOT TRANSFERABLE. This warranty is not assignable and applies only in favor of the original purchaser/user to whom delivered. ANY SUCH ASSIGNMENT OR TRANSFER SHALL VOID THE WARRANTIES HEREIN MADE AND SHALL VOID ALL WARRANTIES, EXPRESS OR IMPLIED, INCLUDING ANY WARRANTY OF MERCHANTABILITY OR FITNESS FOR A PARTICULAR PURPOSE.

IMPROPER USAGE. TRUE ASSUMES NO LIABILITY FOR PARTS OR LABOR COVERAGE FOR COMPONENT FAILURE OR OTHER DAMAGES RESULTING FROM IMPROPER USAGE OR INSTALLATION OR FAILURE TO CLEAN AND/OR MAINTAIN PRODUCT AS SET FORTH IN THE WARRANTY PACKET PROVIDED WITH THE UNIT.

RELOCATION OF CABINET FOR REPAIR. True is not responsible for the cost to move a cabinet for any reason from its position of operation on the customer's premises to make a warranty repair.

NON OEM PARTS. Use of non OEM parts without manufacturer's approval will void cabinet warranty.

ALTERATION, NEGLIGENCE, ABUSE, MISUSE, ACCIDENT, DAMAGE DURING TRANSIT OR INSTALLATION, FIRE, FLOOD, ACTS OF GOD. TRUE is not responsible for the repair or replacement of any parts that TRUE determines have been subjected after the date of manufacture to alteration, neglect, abuse, misuse, accident, damage during transit or installation, fire, flood, or act of God.

IMPROPER ELECTRICAL CONNECTIONS. TRUE IS NOT RESPONSIBLE FOR THE REPAIR OR REPLACEMENT OF FAILED OR DAMAGED COMPONENTS RESULTING FROM INCORRECT SUPPLY VOLTAGE, THE USE OF EXTENSION CORDS, LOW VOLTAGE, OR UNSTABLE SUPPLY VOLTAGE.

NO IMPLIED WARRANTY OF MERCHANTABILITY OR FITNESS FOR A PARTICULAR PURPOSE: THERE ARE NO OTHER WARRANTIES, EXPRESSED, IMPLIED OR STATUTORY, EXCEPT THE THREE (3) YEAR PARTS & LABOR WARRANTY AND THE ADDITIONAL TWO (2) YEAR COMPRESSOR WARRANTY AS DESCRIBED ABOVE. THESE WARRANTIES ARE EXCLUSIVE AND IN LIEU OF ALL OTHER WARRANTIES, INCLUDING IMPLIED WARRANTY AND MERCHANTABILITY OR FITNESS FOR A PARTICULAR PURPOSE. THERE ARE NO WARRANTIES WHICH EXTEND BEYOND THE DESCRIPTION ON THE FACE HEREOF.

OUTSIDE U.S. AND CANADA: This warranty does not apply to, and TRUE is not responsible for, any warranty claims made on products sold or used outside the United States and Canada. This warranty only applies to units shipped from True's manufacturing facilities after September 1, 2015.